



НАЗНАЧЕНИЕ

Прямоугольная вентиляционная решетка с фиксированными горизонтальными планками для приточного, отработанного или пропускаемого воздуха. Решетка оптимально функционирует вместе с вентиляционной коробкой TRGc.

ОСНОВНЫЕ ДАННЫЕ

- Красивый внешний вид
- Фиксированная форма распределения
- Оптимальное функционирование с вентиляционной коробкой TRGc
- Возможность очистки

КРАТКОЕ РУКОВОДСТВО

Размер ALGc	ПОТОК ВОЗДУХА – УРОВЕНЬ ЗВУКА		
	25 дБ(А)	30 дБ(А)	35 дБ(А)
200x100	27	40	53
300x100	42	49	85
400x100	44	55	95
500x100	68	78	140
300x150	61	70	135
400x150	98	125	170
500x150	96	120	175
400x200	90	115	150
500x200	150	180	340
600x200	160	240	370

Данные, приведенные в таблице, применяются для приточного воздуха в комбинации ALGc + TRGc при полном перепаде давления 50 Па.

КОНСТРУКЦИЯ

Вентиляционная решетка состоит из рамы, в которой закреплен ряд зафиксированных горизонтальных планок. Решетки с суммой ширины и высоты, превышающей 700 мм, снабжены отверстиями под винты с потайной головкой.

МАТЕРИАЛЫ И ОБРАБОТКА ПОВЕРХНОСТИ

Вентиляционная решетка изготавливается из алюминиевого профиля, получаемого методом экструзионного прессования, и окрашивается белой краской Stifab Farex для внутренних работ.

СПЕЦИАЛЬНЫЕ ВАРИАНТЫ

Решетка ALGc может поставляться с отделкой в виде естественного анодированного алюминия. В дополнение к десяти размерам, имеющимся на складе, по заказу могут поставляться решетки других размеров. Максимальные размеры 1200 x 600 мм (ширина x высота). За дополнительной информацией просим обращаться в ближайший офис Stifab Farex.

Решетка поставляется также в «больничном» варианте. Эта решетка снабжена специальными ручками и фильтром класса G85, Данный вариант описывается на отдельном листе каталога.

ПРИНАДЛЕЖНОСТИ

ВЕНТИЛЯЦИОННАЯ КОРОБКА: TRGc. Коробка изготавливается из оцинкованной листовой стали. Она включает в себя съемную заслонку, распределительную плиту, встроенное измерительное выпускное отверстие, акустическое ослабление с помощью армированного поверхностного слоя. Не затрагивается прямыми секциями перед соединением воздуховода.

КРЕПЕЖНАЯ РАМА: FHBa. Рама изготавливается из оцинкованной листовой стали. Применяется, когда не используется вентиляционная коробка.

УСТАНОВОЧНАЯ РАМА С ЗАСЛОНКОЙ: FHAa. Изготавливается из оцинкованной листовой стали. В задней части рамы имеется скользящая заслонка. Может использоваться как более простая альтернатива коробке TRGc.

ПЛАНИРОВКА

Решетка может устанавливаться в стене, на потолке или на подоконнике. Для напольной установки рекомендуются модели универсальных решеток MFAb, UFAb или UFKb. См. соответствующий раздел в каталоге.

Свободная площадь

Для того, чтобы получить величину свободной площади, нужно умножить номинальную площадь решетки на коэффициент $f = 0,52$.

Пример: Решетка ALGc 400 – 200. Номинальная площадь решетки: $(0,4 - 0,02) \times (0,2 - 0,02) = 0,0684 \text{ м}^2$. Свободная площадь решетки: $0,52 \times 0,0684 = 0,036 \text{ м}^2$.

УСТАНОВКА (см. рис. 1)

Отверстие вырезается в соответствии с номинальными размерами ширины и высоты. Крепежная рама (FHA/FHB) вставляется в воздуховод и крепится с помощью глухих заклепок. Затем в крепежную раму устанавливается решетка. Когда используется вентиляционная коробка TRGc, сначала из коробки извлекается вставная рама. Затем коробка устанавливается на место позади отверстия и крепится к каркасу здания с использованием перфорированной ленты или глухих заклепок. Вставная установочная рама вдавливается в коробку со стороны помещения и крепится по боковым граням с помощью глухих заклепок. Далее в установочную раму вдавливается решетка. Если сумма ширины и высоты решетки превышает 700 мм, решетка должна крепиться к стене через отверстия под винты с потайной головкой.

Рисунок 1

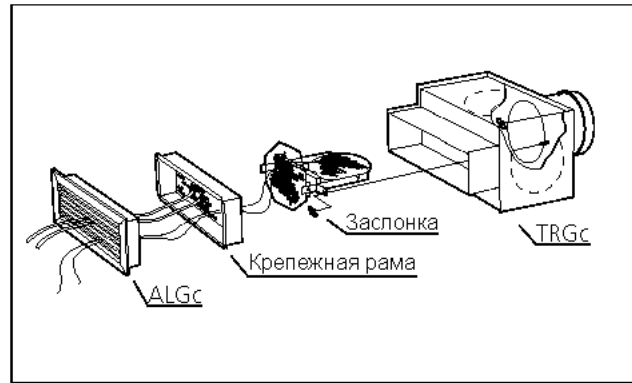
**ВВОД В ЭКСПЛУАТАЦИЮ (см. рис. 1)**

Ввод в эксплуатацию должен выполняться при установленной решетке. Измерительные трубки и тросы заслонки извлекаются через решетку. Уставки заслонки могут фиксироваться. Коэффициент K указан на маркировке изделия, а также может быть взят из соответствующего справочника по коэффициентам K, который можно найти на нашей главной странице в Internet.

ТЕХНИЧЕСКОЕ ОБСЛУЖИВАНИЕ

При необходимости решетку можно чистить с использованием теплой воды и чистящего средства. Если используется вентиляционная коробка TRGc, при необходимости ее нужно чистить внутри с помощью вакуума. Доступ к системе воздуховода обеспечивается без использования инструментов. Сначала из установочной рамы вынимается решетка. Затем из рамы извлекается измерительная плита и удаляется узел заслонки путем ослабления на $\frac{1}{4}$ оборота двух гаек-барашков, по одной с каждой стороны от секции выпускного отверстия.

ОКРУЖАЮЩАЯ СРЕДА

Описание конструктивных материалов здания можно найти на нашем сайте в Internet.

ТЕХНИЧЕСКИЕ ДАННЫЕ

- Уровень звука в дБ(А) относится к помещениям с эквивалентной площадью поглощения 10 м^2 .
- Выброс $L_{0,2}$ измеряется в изотермических условиях.
- Рекомендуемая минимальная температура 6° .
- Для расчета ширины воздушного потока, скорости воздуха в жилой зоне или уровня звука в помещениях с другими размерами см. наши расчетные программы ProAir и ProAc, которые можно найти на нашей главной странице в Internet.

Звуковые данные - ALGc - приточный и отработанный воздух

Уровень мощности звука L_w (дБ)

Таблица $K_{ок}$

Размер ALGc	Средняя частота (полоса октавы) Гц							
	63	125	250	500	1000	2000	4000	8000
Все	2	6	5	3	-2	-8	-13	-15
Размер ALGc+ TRGc Приточный	Средняя частота (полоса октавы) Гц							
	63	125	250	500	1000	2000	4000	8000
200-100	1	4	4	1	0	-9	-16	-24
300-100	3	7	5	1	-1	-8	-16	-20
400-100	5	9	3	1	-1	-8	-15	-22
500-100	4	8	3	1	0	-7	-17	-20
300-150	4	8	3	1	-1	-7	-15	-19
400-150	5	9	2	2	0	-7	-17	-24
500-150	5	9	2	2	-1	-7	-16	-22
400-200	3	7	1	3	-2	-7	-16	-22
500-200	4	8	2	3	0	-7	-18	-24
600-200	4	8	2	2	-1	-7	-18	-24
Размер ALGc+ TRGc Отработанный	Средняя частота (полоса октавы) Гц							
	63	125	250	500	1000	2000	4000	8000
200-100	1	4	5	1	0	-12	-23	-26
300-100	4	8	6	1	-1	-10	-19	-23
400-100	7	11	8	0	-4	-12	-17	-23
500-100	8	12	8	0	-3	-15	-21	-25
300-150	5	9	7	2	-2	-10	-18	-23
400-150	8	12	7	1	-5	-13	-23	-26
500-150	8	12	5	2	-4	-11	-19	-24
400-200	8	12	7	2	-4	-11	-18	-23
500-200	7	11	7	2	-4	-12	-20	-27
600-200	7	11	6	2	-3	-11	-19	-26
Допуск ±	2	2	2	2	2	2	2	2

Ослабление звука ΔL (дБ)

Таблица ΔL

Размер ALGc	Средняя частота (полоса октавы) Гц							
	63	125	250	500	1000	2000	4000	8000
200-100	15	10	6	2	0	0	0	0
300-100	14	9	4	2	0	0	0	0
400-100	13	8	4	1	0	0	0	0
500-100	12	7	3	1	0	0	0	0
600-100	11	6	3	1	0	0	0	0
800-100	10	5	2	0	0	0	0	0
1000-100	9	4	1	0	0	0	0	0
300-150	13	8	4	1	0	0	0	0
400-150	12	7	3	1	0	0	0	0
500-150	11	6	3	1	0	0	0	0
600-150	10	5	2	0	0	0	0	0
800-150	9	4	1	0	0	0	0	0
1000-150	8	3	1	0	0	0	0	0
400-200	10	5	2	0	0	0	0	0
500-200	10	5	2	0	0	0	0	0
600-200	9	4	1	0	0	0	0	0
800-200	8	3	1	0	0	0	0	0
1000-200	8	3	1	0	0	0	0	0
Размер ALGc+ TRGc Приточный/ Отработанный	Средняя частота (полоса октавы) Гц							
	63	125	250	500	1000	2000	4000	8000
200-100	28	21	10	11	5	13	12	12
300-100	25	17	10	11	8	13	10	11
400-100	24	16	9	10	8	12	10	11
500-100	23	15	9	9	8	11	10	11
300-150	21	12	8	8	14	14	10	11
400-150	19	10	8	10	12	12	11	11
500-150	20	11	8	8	8	11	9	10
400-200	21	12	9	8	8	10	12	12
500-200	20	11	8	7	7	9	11	11
600-200	19	10	4	4	4	8	10	10
Допуск ±	2	2	2	2	2	2	2	2

ALGc

Технические графики – ALGc – приточный воздух

Поток воздуха – Перепад давления – Уровень звука – Выброс

- Эти графики не должны использоваться для ввода в эксплуатацию.
- Значения дБ(A) относятся к помещениям с нормальным акустическим поглощением 4 дБ и объемом 30 м³.
- Значение дБ(C) обычно на 6-9 дБ выше значения дБ(A). Для более точных расчетов см. расчетный шаблон в главе «Акустика» в разделе «Техническая информация» данного каталога.

ALGc + FHVa, Высота = 100, приточный воздух

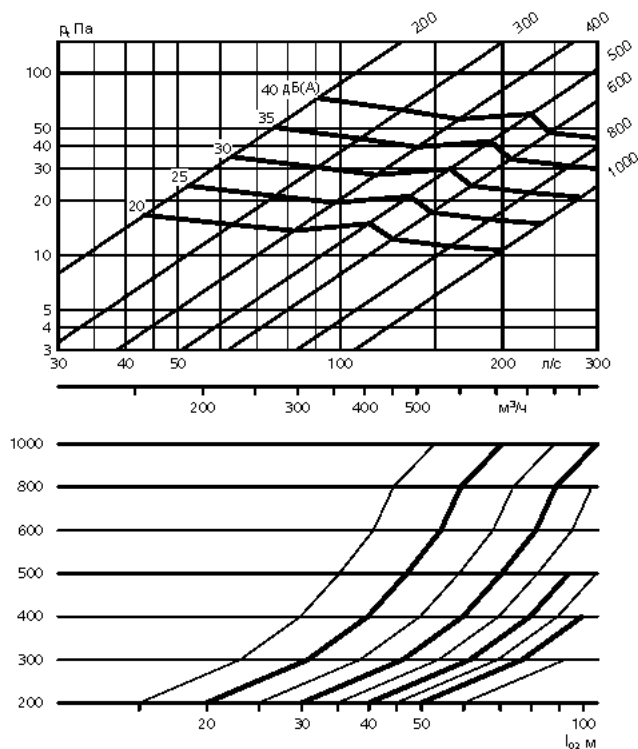

ALGc + FHVa, Высота = 150, приточный воздух

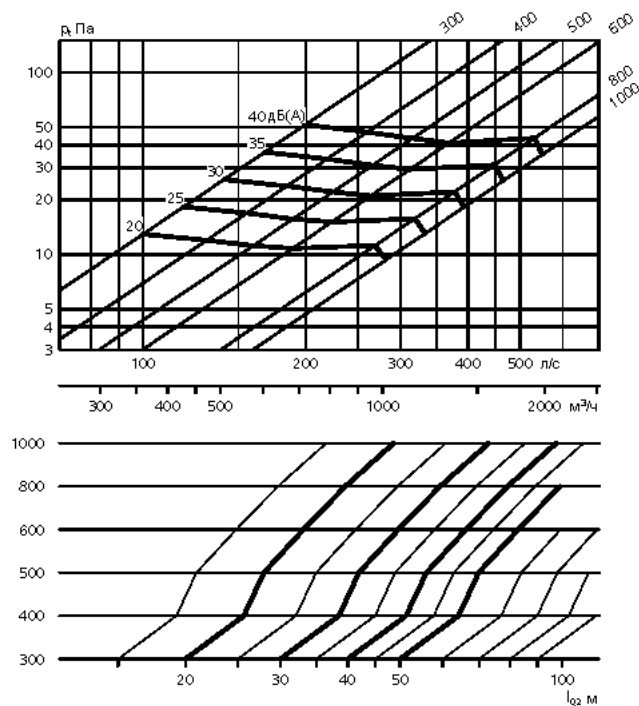

ALGc + FHVa, Высота = 200, приточный воздух

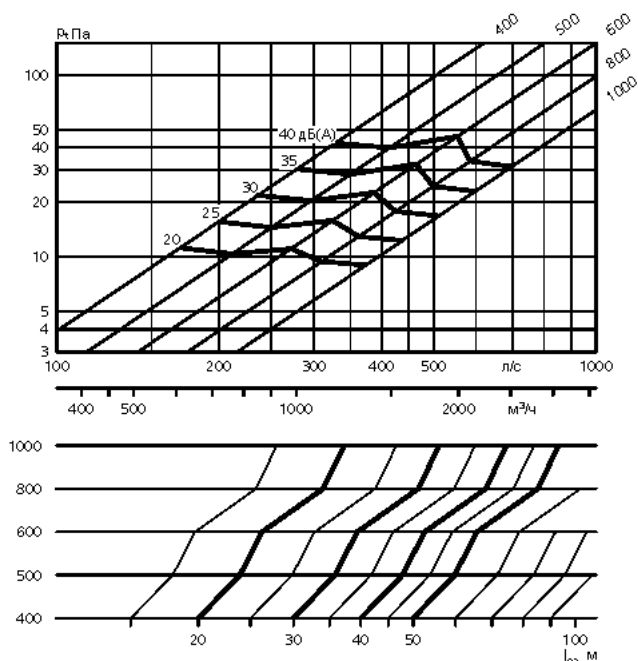

Технические графики – ALGc – отработанный воздух

Поток воздуха – Перепад давления – Уровень звука

- Эти графики не должны использоваться для ввода в эксплуатацию.
- Значения дБ(A) относятся к помещениям с нормальным акустическим поглощением 4 дБ и объемом 30 м³.

- Значение дБ(C) обычно на 6-9 дБ выше значения дБ(A). Для более точных расчетов см. расчетный шаблон в главе «Акустика» в разделе «Техническая информация» данного каталога.

ALGc + FHВа, Высота = 100, отработанный воздух

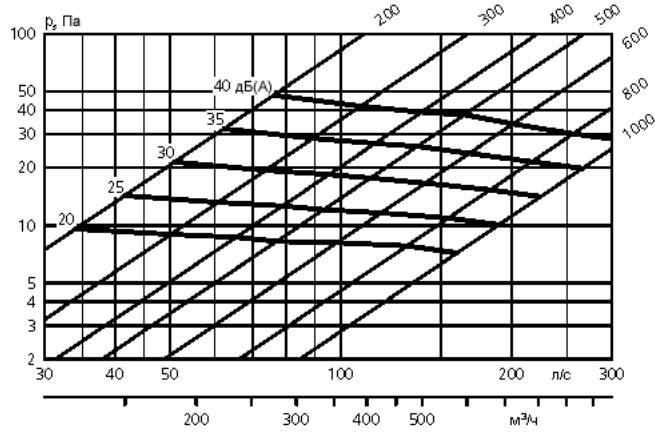

ALGc + FHВа, Высота = 150, отработанный воздух

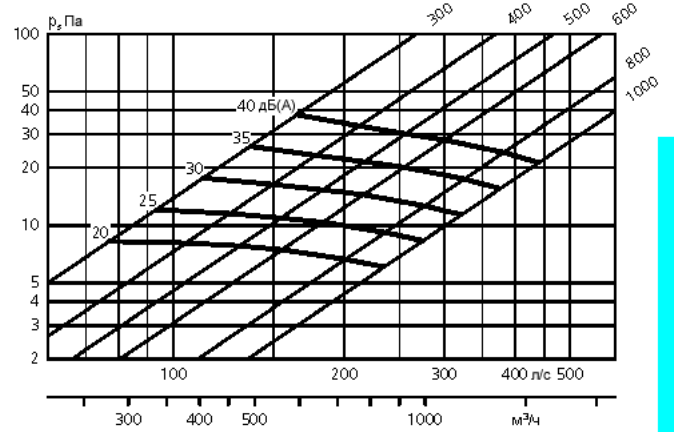

ALGc + FHВа, Высота = 200, отработанный воздух

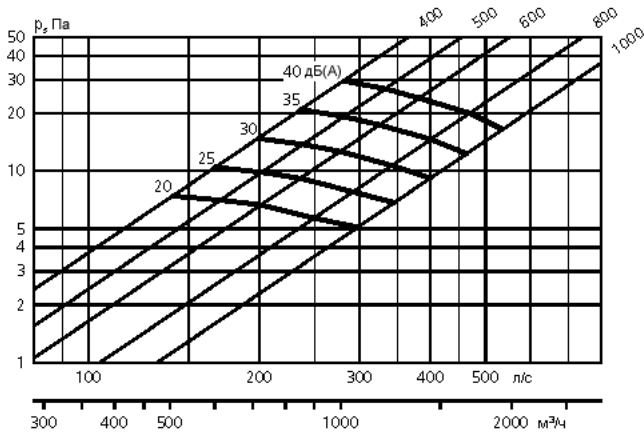

ALGc

Технические графики – ALGc + TRGc – приточный воздух

Поток воздуха – Перепад давления – Уровень звука – Выброс

- Эти графики не должны использоваться для ввода в эксплуатацию.
- Значения дБ(A) относятся к помещениям с нормальным акустическим поглощением 4 дБ и объемом 30 м³.
- Значение дБ(С) обычно на 6-9 дБ выше значения дБ(A). Для более точных расчетов см. расчетный шаблон в главе «Акустика» в разделе «Техническая информация» данного каталога.

ALGc 200 x 100 с TRGc-B Ø125, приточный воздух

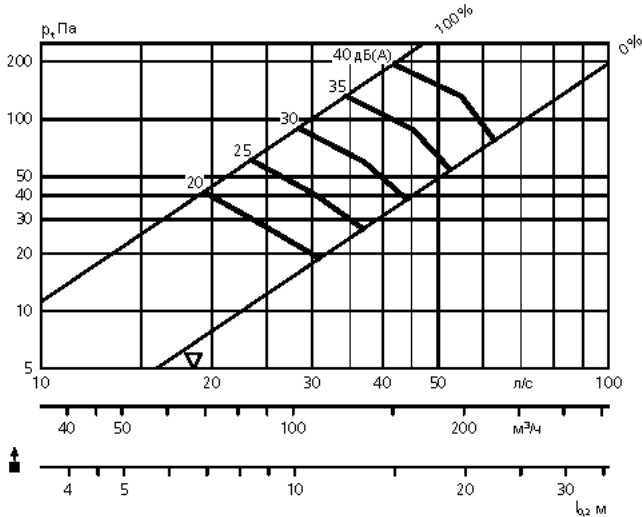

ALGc 300 x 100 с TRGc-B Ø160, приточный воздух

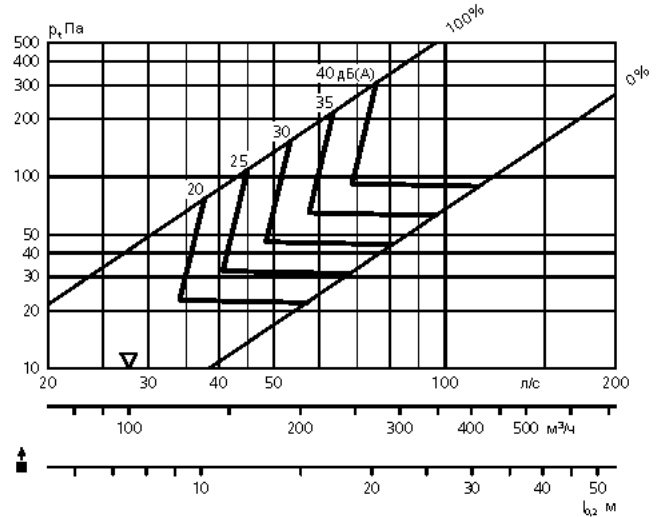

ALGc 300 x 150 с TRGc-B Ø200 приточный воздух

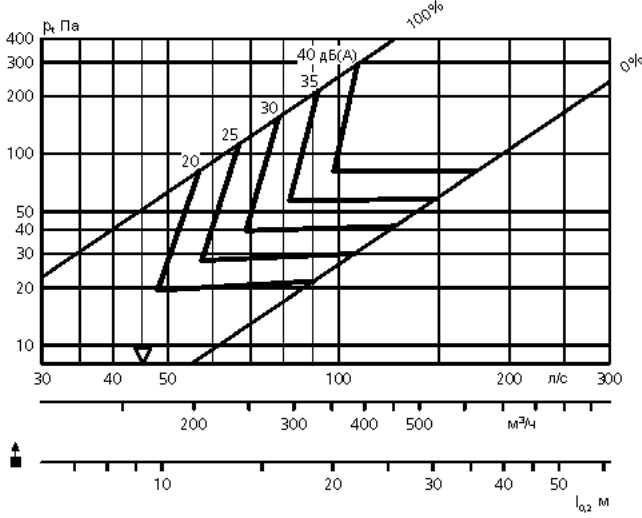

ALGc 400 x 100 с TRGc-B Ø160, приточный воздух

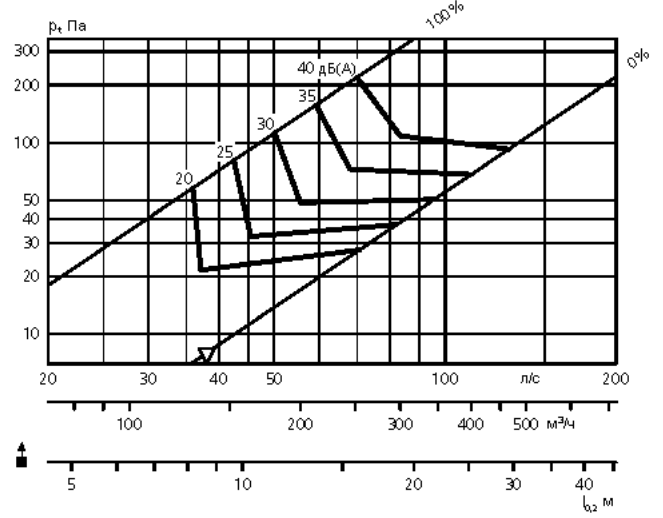

ALGc 400 x 150 с TRGc-B Ø250, приточный воздух

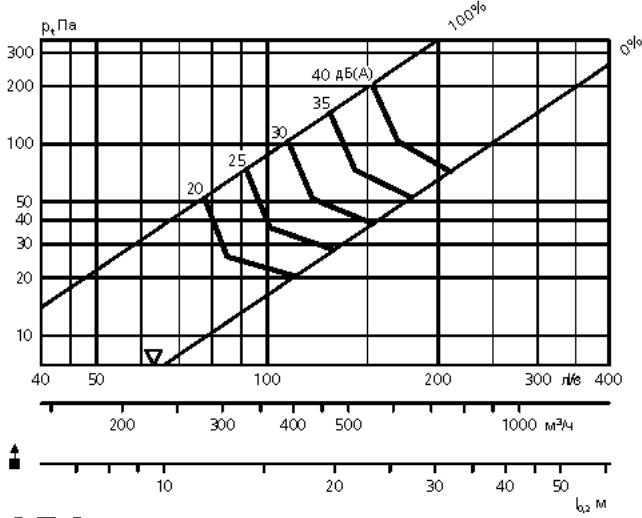

ALGc 400 x 200 с TRGc-B Ø250, приточный воздух

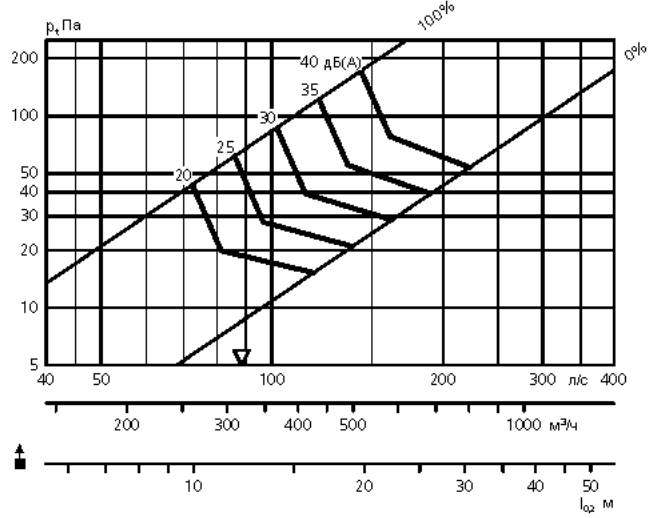

Технические графики – ALGc + TRGc – приточный воздух

Поток воздуха – Перепад давления – Уровень звука – Выброс

- Эти графики не должны использоваться для ввода в эксплуатацию.
- Значения дБ(А) относятся к помещениям с нормальным акустическим поглощением 4 дБ и объемом 30 м³.

- Значение дБ(С) обычно на 6-9 дБ выше значения дБ(А). Для более точных расчетов см. расчетный шаблон в главе «Акустика» в разделе «Техническая информация» данного каталога.

ALGc 500 x 100 с TRGc-B Ø200, приточный воздух

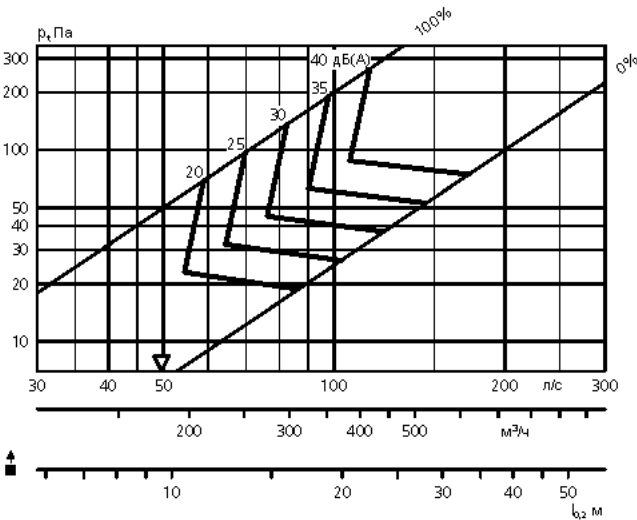

ALGc 500 x 150 с TRGc-B Ø250, приточный воздух

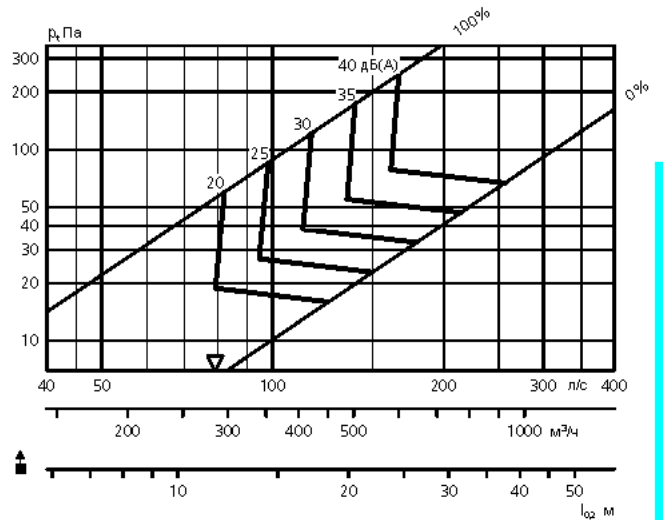

ALGc 500 x 200 с TRGc-B Ø315, приточный воздух

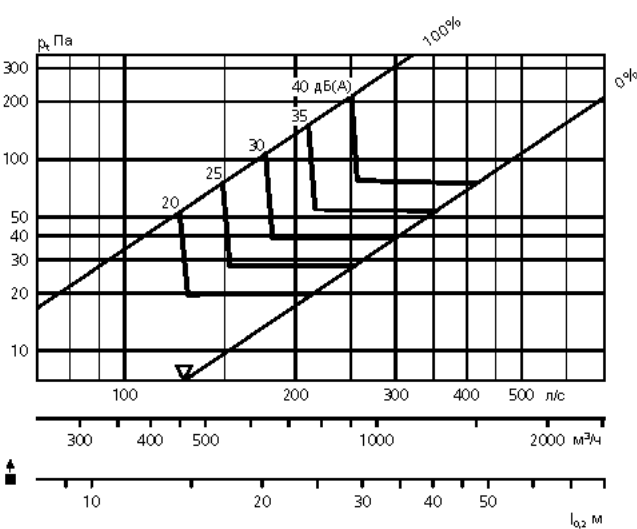

ALGc 600 x 200 с TRGc-B Ø315, приточный воздух

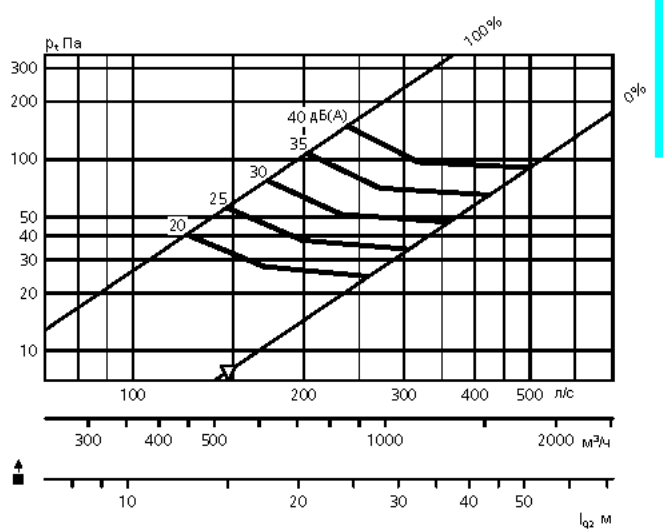

ALGc

Технические графики – ALGc + TRGc – отработанный воздух

Поток воздуха – Перепад давления – Уровень звука

- Эти графики не должны использоваться для ввода в эксплуатацию.
- Значения дБ(A) относятся к помещениям с нормальным акустическим поглощением 4 дБ и объемом 30 м³.

- Значение дБ(C) обычно на 6-9 дБ выше значения дБ(A). Для более точных расчетов см. расчетный шаблон в главе «Акустика» в разделе «Техническая информация» данного каталога.

ALGc 200 x 100 с TRGc-B Ø125, отработанный воздух

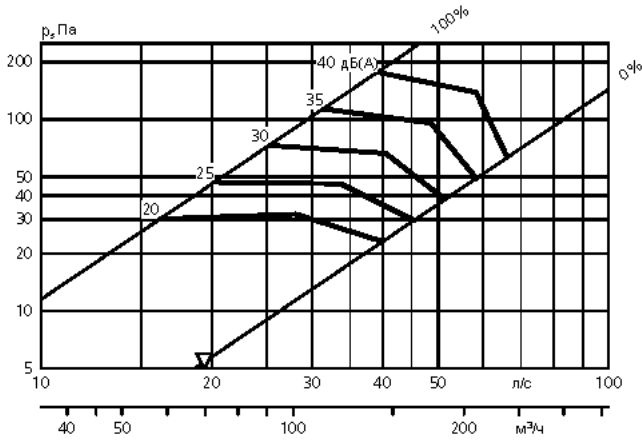

ALGc 300 x 100 с TRGc-B Ø160, отработанный воздух

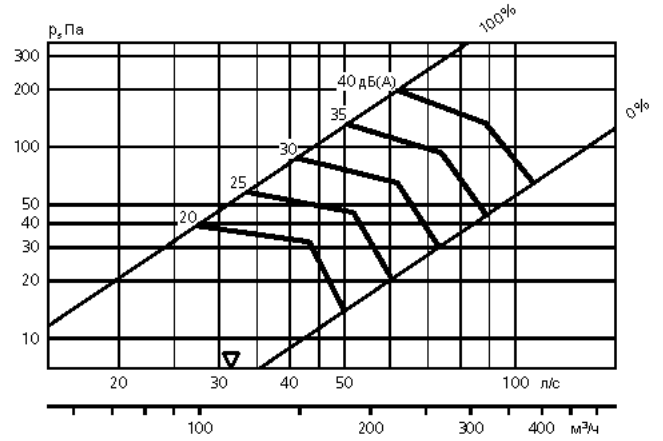

ALGc 300 x 150 с TRGc-B Ø200 отработанный воздух

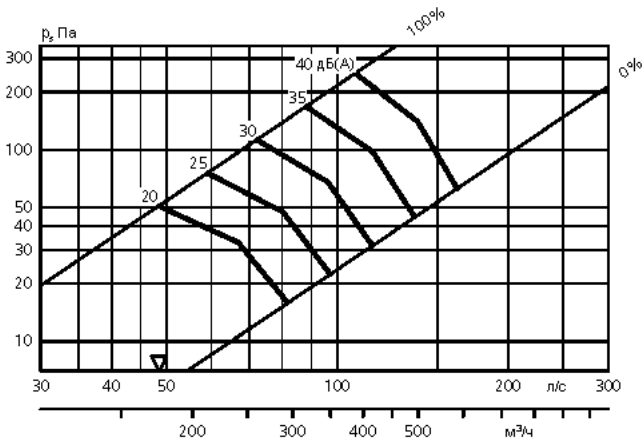

ALGc 400 x 100 с TRGc-B Ø160, отработанный воздух

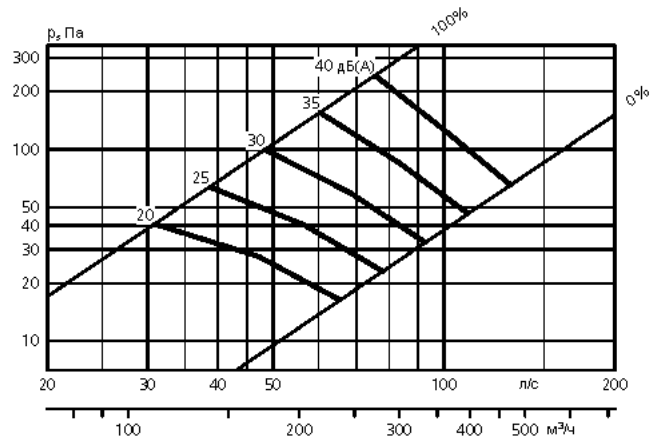

ALGc 400 x 150 с TRGc-B Ø250, отработанный воздух

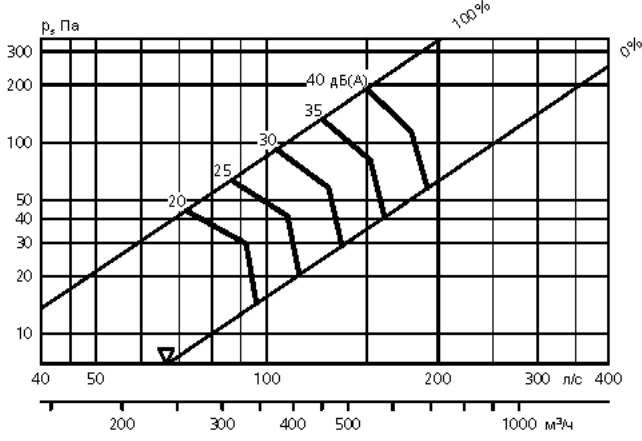

ALGc 400 x 200 с TRGc-B Ø250, отработанный воздух

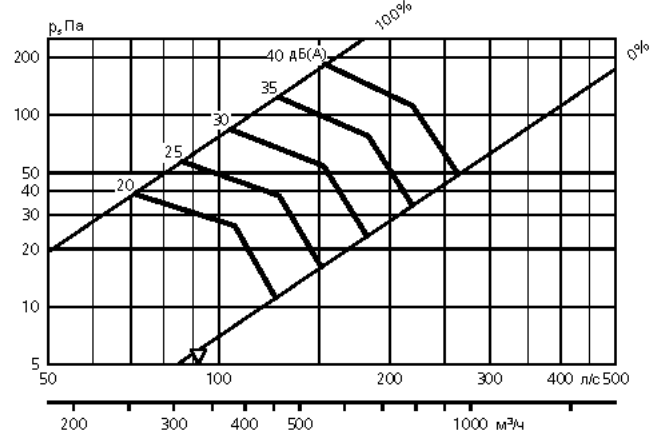

Технические графики – ALGc + TRGc – отработанный воздух

Поток воздуха – Перепад давления – Уровень звука

- Эти графики не должны использоваться для ввода в эксплуатацию.
- Значения дБ(A) относятся к помещениям с нормальным акустическим поглощением 4 дБ и объемом 30 м³.

- Значение дБ(C) обычно на 6-9 дБ выше значения дБ(A). Для более точных расчетов см. расчетный шаблон в главе «Акустика» в разделе «Техническая информация» данного каталога.

ALGc 500 x 100 с TRGc-B Ø200, отработанный воздух

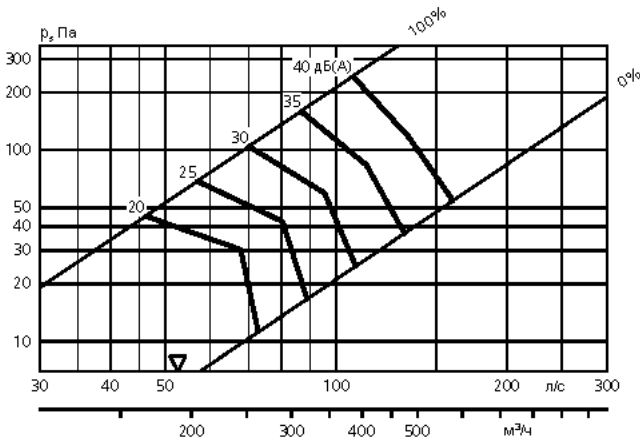

ALGc 500 x 150 с TRGc-B Ø250, отработанный воздух

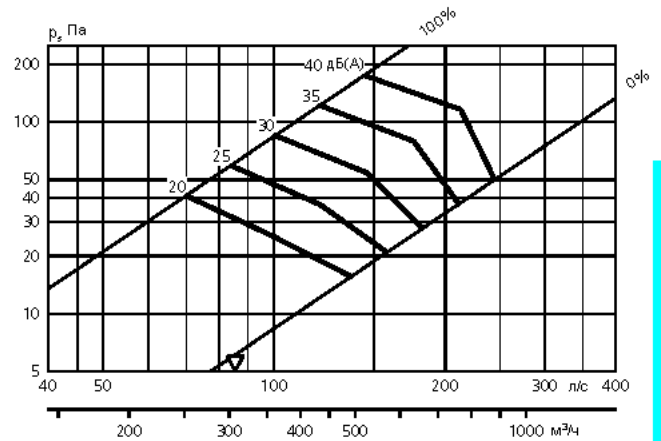

ALGc 500 x 200 с TRGc-B Ø315, отработанный воздух

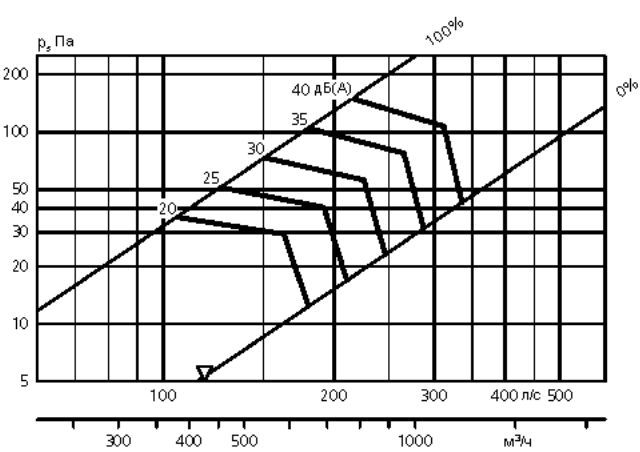

ALGc 600 x 200 с TRGc-B Ø315, отработанный воздух

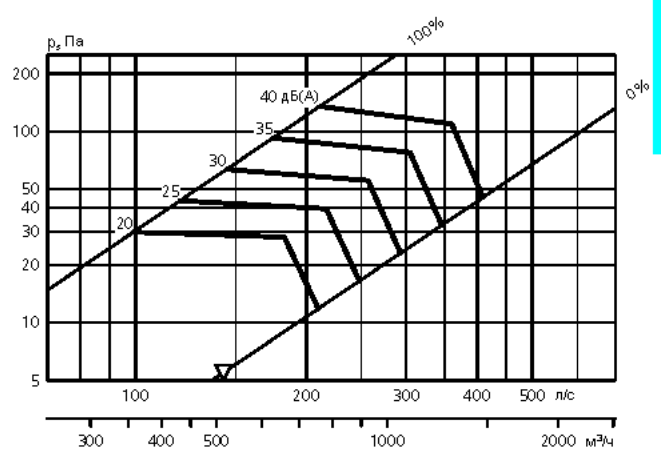

ALGc

РАЗМЕРЫ И ВЕС

ALGc

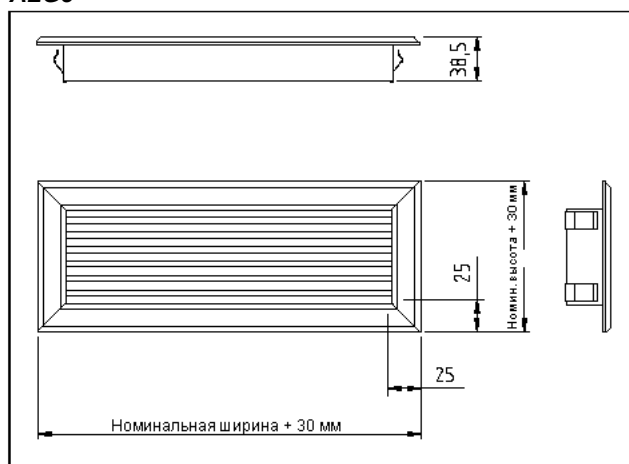

Для получения точных размеров решетки необходимо к номинальным размерам добавить значения из диаграммы ALGc, приведенной выше.

Размеры отверстия равны номинальным размерам

Крепежная рама со скользящей заслонкой FHAa

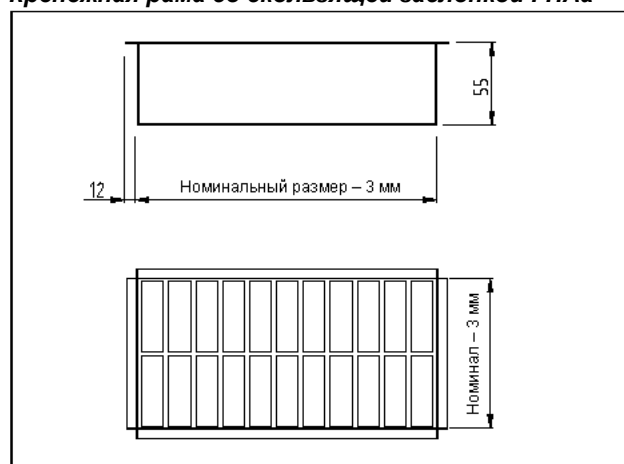

Крепежная рама FHBa



Таблица размеров и весов (кг)

Номинальная высота	Номинальная ширина											
	150	200	250	300	350	400	500	600	700	800	1000	1200
7,5												
100		0,4		0,5		0,6	0,7					
150			0,7		0,8	1,0						
200					1,1	1,3	1,5					
300												
400												
500												
600												

Модели, имеющие вес, указанный в таблице, хранятся на складе.

РАЗМЕРЫ И ВЕС

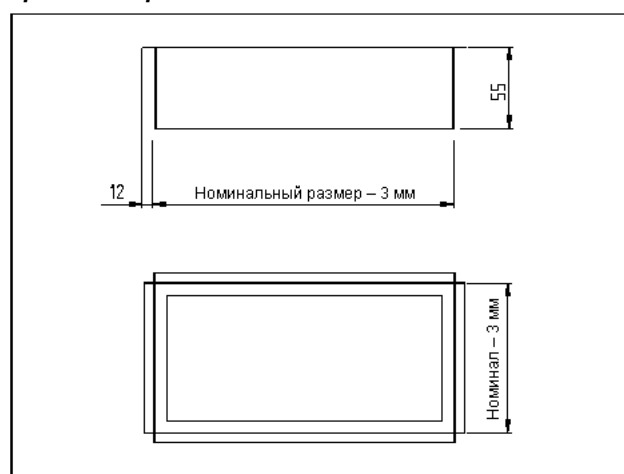
Таблица размеров TRGc

Размер	A	B	C	ØD	F	I	G	Вес, кг
200-100	203	100	80	124	175	85	195	2.7
300-100	303	100	100	159	210	100	230	3.9
400-100	403	100	100	159	210	100	230	4.7
500-100	503	100	120	199	245	120	270	7.5
300-150	303	150	120	199	270	130	270	5.3
400-150	403	150	145	249	305	150	320	6.8
500-150	503	150	145	249	305	150	320	7.8
400-200	403	200	145	249	330	160	320	8.5
500-200	503	200	180	314	360	175	387	9.8
600-200	603	200	180	314	360	175	387	11.0

Вентиляционная коробка TRGc

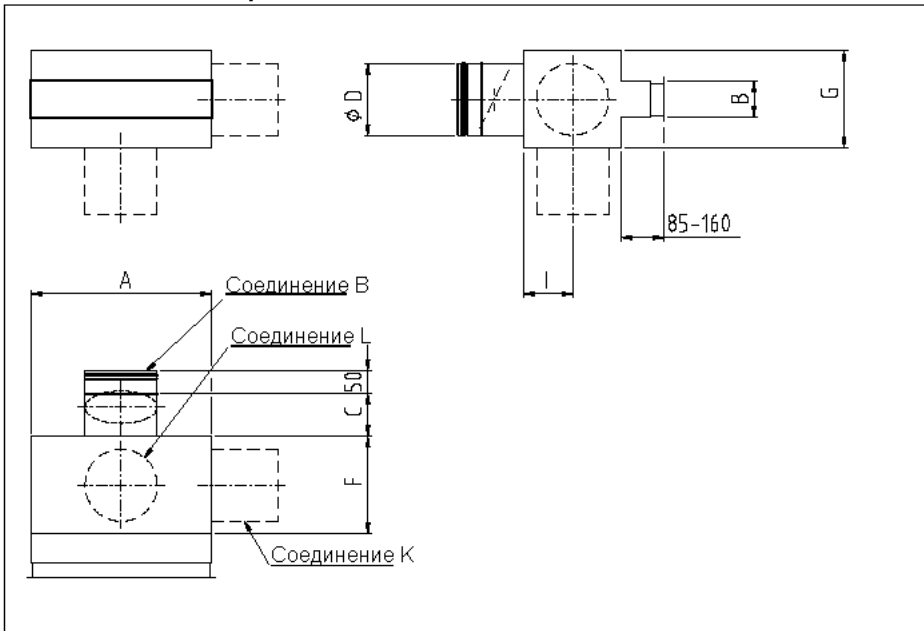

ALGc

Линейная вентиляционная решетка ALGc с фиксированными планками **aaa - bbb**

Номинальная ширина
См. таблицу размеров

Номинальная высота
См. таблицу размеров

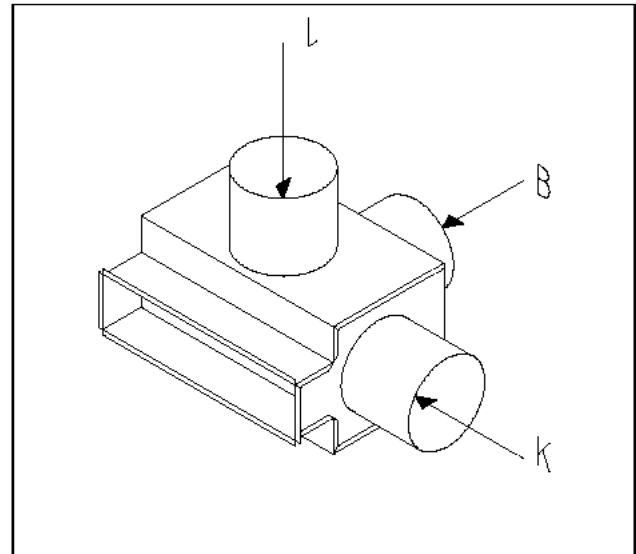

Вентиляционная коробка со съемной заслонкой TRGc **aaa - bbb - ccc - d**

Номин. ширина 200, 300, 400
500, 600

Номин. высота 100, 150, 200

Размер охватываемого воздуха 125, 160, 200
250, 315

Альтернативные варианты соединения: B, K, L

Стандартный ассортимент:
200-100-125
300-100-160
300-150-200
400-100-160
400-150-250
400-200-250
500-100-200
500-150-250
500-200-315
600-200-315

Крепежная рама с заслонкой FHAa **aaa - bbb**

Номин. ширина
Номин. высота

Крепежная рама FHBa **aaa - bbb**

Номин. ширина
Номин. высота